

Bulleur

REGUL'

ÉLECTRONIQUE

Offrez-vous la tranquillité



Bulleur

Régulation de niveau d'eau pour piscines à débordement

Mode d'emploi
et d'installation

édition

16012019

CONCEPTION ET FABRICATION FRANÇAISE DEPUIS 1989

Précautions d'usage

Sécurité

- S'assurer que la tension d'alimentation de l'appareil ne dépasse pas 240v alternatif 50Hz.
- Si du liquide ou un objet quelconque venait à pénétrer dans le boîtier, débrancher l'appareil et le faire vérifier par un technicien qualifié avant la remise en service.
- Interdiction de percer le coffret.
- L'armoire électrique de filtration doit se trouver à proximité de l'appareil et être facile d'accès.
- Après avoir mis l'appareil hors tension au moyen de l'interrupteur marche/arrêt, ne pas ouvrir l'appareil avant l'extinction totale des voyants.
- Ne pas installer l'appareil à proximité d'une source de chaleur.
- Ne pas stocker de bidons de produit chimique à proximité de l'appareil.

Réexpédition

Conserver le carton d'emballage original et le matériel d'emballage; ils seront très utiles si l'on doit un jour expédier l'appareil. Pour assurer une protection maximale, remballer l'appareil tel qu'il avait été emballé en usine.



www.regul.fr

Régul électronique conçoit et fabrique dans ses ateliers, en France, l'intégralité de ses produits d'électrolyse de sel, de régulation de pH et de régulation de niveau de l'eau.

Conseils

Le Bulleur est un appareil électronique qui ne doit être exposé ni à la pluie ni à l'humidité.

Le local technique doit être correctement ventilé.

L'alimentation électrique doit être protégée en amont par un disjoncteur différentiel 30 mA.

Afin d'écartier tout risque d'électrocution, n'ouvrir le coffret que pour son installation ou une intervention SAV (pour changer une carte électronique), après en avoir coupé l'alimentation électrique.



Vous venez d'acquérir un appareil de Régul'Electronique, nous vous remercions de votre confiance.

- A moins d'une spécification particulière, la garantie de nos appareils est de 3 ans à compter de la date de votre facture.

Sont exclues de la garantie toutes pièces dites d'usure (fusibles, piles, joints, tube d'air, clapets, membranes de pompe etc...)

- Cette garantie est limitée aux fournitures de notre Société. Elle consiste en la réparation, par nos soins et en nos ateliers, des vices de fabrication et de matière, que le client devra prouver.

- Le matériel devra nous être retourné Franco de port. Les frais de dépose, repose et le transport sont exclus de la garantie.

- Dans tous les cas, notre responsabilité se limite au remplacement des pièces défectueuses, sans qu'aucune indemnité ou dommage et intérêt puissent être réclamés pour les dégâts matériels ou corporels causés.

- La garantie cesse lorsque nos matériels sont modifiés en dehors de nos ateliers.

- La garantie ne s'applique pas aux remplacements ni aux réparations qui résulteraient de l'usure normale de matériels, de détériorations ou d'accidents provenant de négligences, de défaut de surveillance ou d'entretien, d'installation non conforme ou d'utilisation anormale des appareils.

- Dans les cas de traitements et réglages inadaptés, notre responsabilité ne saurait être engagée, notamment en cas de corrosion et défauts liés à des contraintes trop importantes d'utilisation, ou si le matériel doit, par ces conditions, être amené à fonctionner à des cadences trop soutenues.

Vérification avant mise en route

Vérifications à effectuer avant la mise en route de l'appareil

- Avant toute mise en route de cet appareil il est impératif d'avoir pris connaissance de tout ce qui est écrit dans cette notice.
Les notices, comme les appareils, évoluent ainsi les révisions décrites dans les manuels vous permettront d'en connaître le parfait fonctionnement et les modifications apportées.

- Le Bulleur doit être mis en route lorsque la piscine est pleine et le bac tampon au niveau idéal.

Caractéristiques techniques

Le Bulleur possède:

- Un capteur permettant de mesurer une hauteur d'eau maximum de 2,50m.
- Une canne de mesure constituée de 3 tubes PVC de 20mm de diamètre de 42cm de longueur.
Si nécessaire la canne de mesure peut-être allongée par un tube PVC de 20mm de diamètre.
- Un compresseur à membrane 240V~ fonctionnant par intermittence.
- Une carte électronique protégée par un fusible, de 200mA.
- Une protection par fusible 200mA du transformateur de commande de l'électrovanne.
Une led clignote pour signaler qu'il est défectueux prévenant ainsi le dysfonctionnement de l'électrovanne.
- Le relai 240V~ 6A de Vidange est prévu pour actionner une bobine de contacteur et non la commande directe d'un moteur de puissance.

Led fusible électro-vanne
clignote pour un fusible défectueux

Fusible 315mA électrovanne

Fusible 3.15A

Force filtration

Arrêt filtration

Fusible 500mA alimentation

Contact 6A 240V~

pour contacteur de pompe de vidange

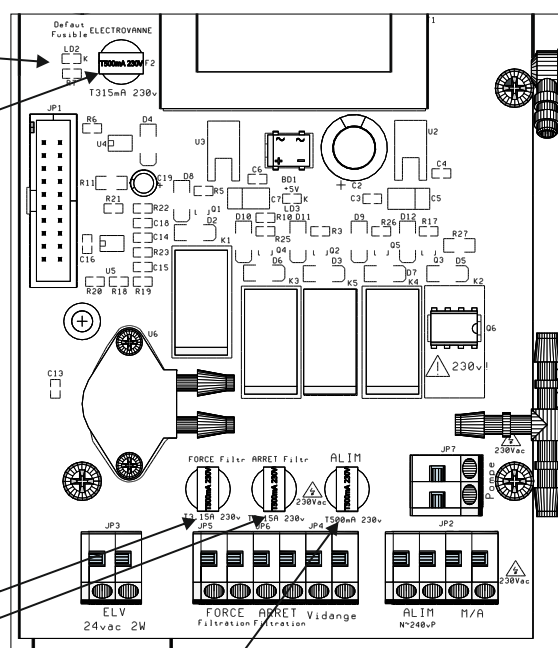

Table des matières

Précautions d'usage	2
Vérifications et caractéristiques	3
Conditionnement	6
Emplacement des commandes	7

1 - Installation de l'appareil

Fixations	8
Branchements de l'appareil	9

2 - Montage du Bulleur

Installation hydraulique	10
--------------------------	----

3 - Menu Configuration

Le menu de **Configuration** permet de sélectionner les fonctions actives du Bulleur

Configuration	11
---------------	----

4 - Calibration des seuils

Le menu de **Calibration** permet de choisir les niveaux d'eau pour chaque seuils

Schéma de principe	12
Fonctionnalité de chaque seuil	13
Calibration des niveaux	14

6 - Affichages complémentaires

Affichages normaux et indications d'anomalies

Affichages complémentaires	15
----------------------------	----

Conditionnement

Vérifier l'emballage pour s'assurer qu'il contient les éléments suivants :

Le coffret Bulleur et sa notice d'installation



1x bouchon pour canne de mesure



2x manchons de 20mm à coller
rallonge de canne de mesure



3x tubes de canne de mesure
PVC de 20mm à coller longueur 420mm



2x clips PVC et 2x vis inox
fixation de la canne de mesure dans le bac tampon



25m de tube de bullage 4/6mm



1x électrovanne RAINBIRD Dv100
en option



3x vis et chevilles de fixation du coffret

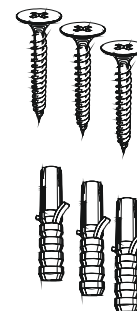

Emplacement des commandes

Coffret Bulleur

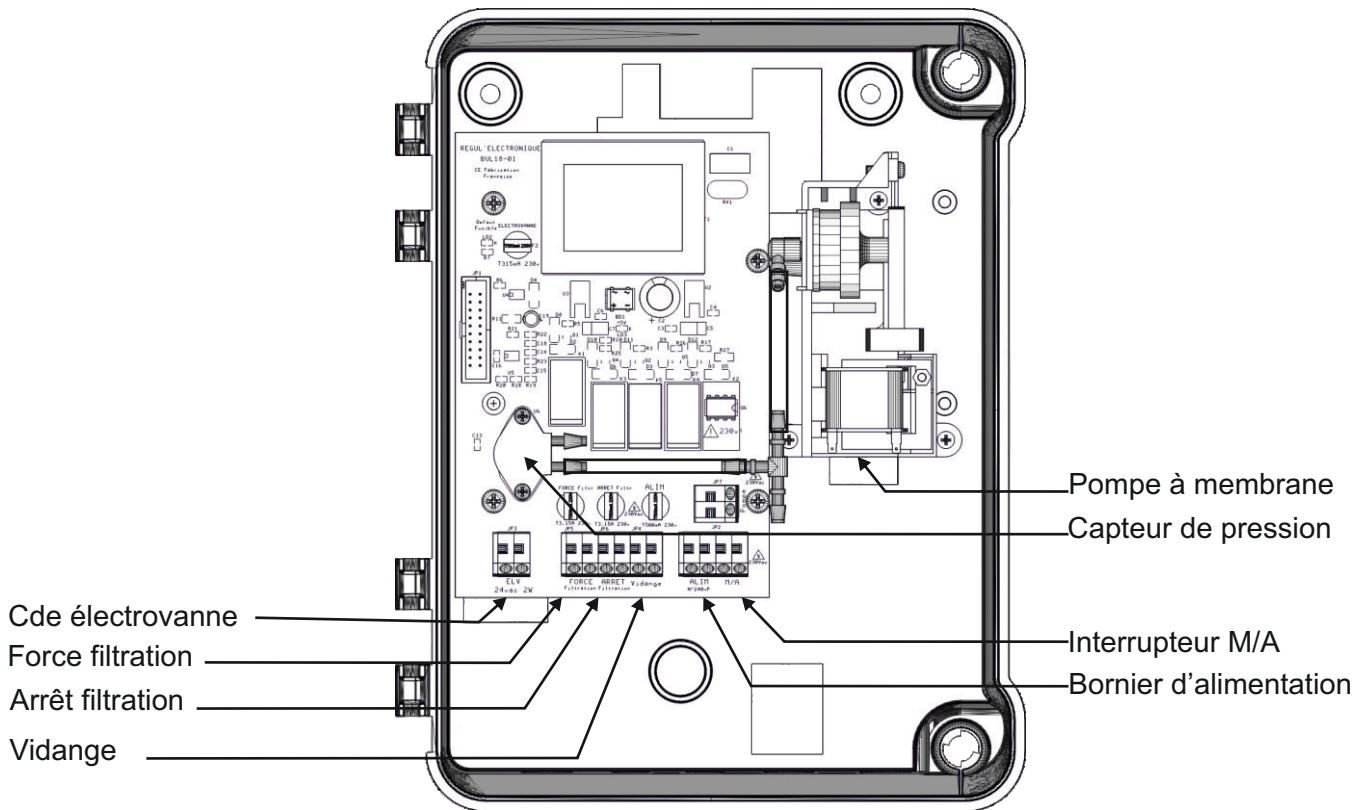

Ecran d'affichage du Bulleur

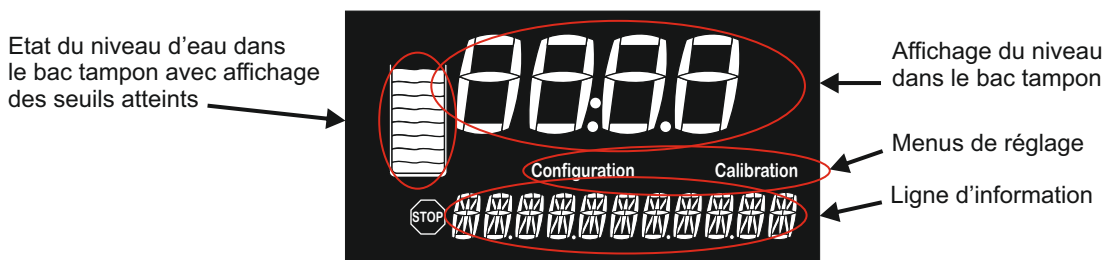

Bouton de commande du Bulleur

Le bouton de commande permet, par un clic en appuyant dessus, de rentrer dans les menus pour changer les options affichées puis, en le tournant, de modifier une valeur enregistrée.

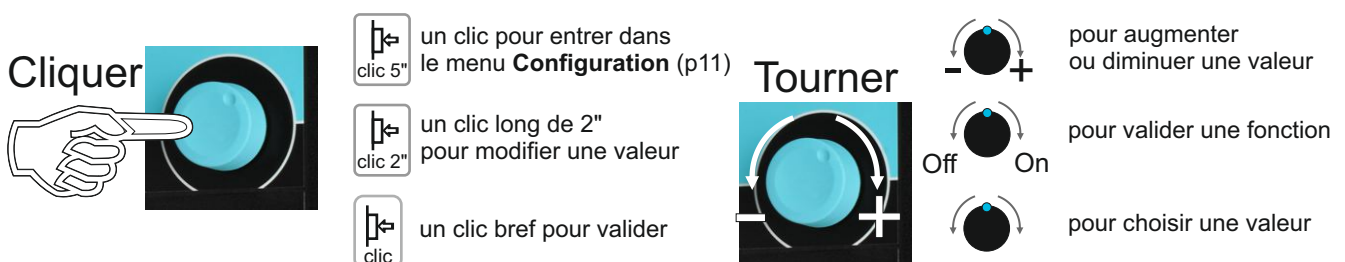

1- Installation de l'appareil

Fixations

Le coffret Bulleur a une dimension de 255x180 mm.

Afin de maintenir les performances et la fiabilité de l'ensemble, prévoir l'espace nécessaire entre celui-ci et les appareils et les obstacles les plus proches.

Le Bulleur est livré avec un gabarit de montage pour faciliter celui-ci.

Deux trous de fixation permettent de monter l'ensemble. Tracer l'emplacement des trous à l'aide d'un niveau, perçages de 6mm pour les chevilles fournies.

Pour une fixation du panneau sur un support spécial, il peut être nécessaire d'utiliser un autre type de cheville.



Percer le coffret entraîne la suppression de la garantie.

Plaque de gabarit des appareils Régul'

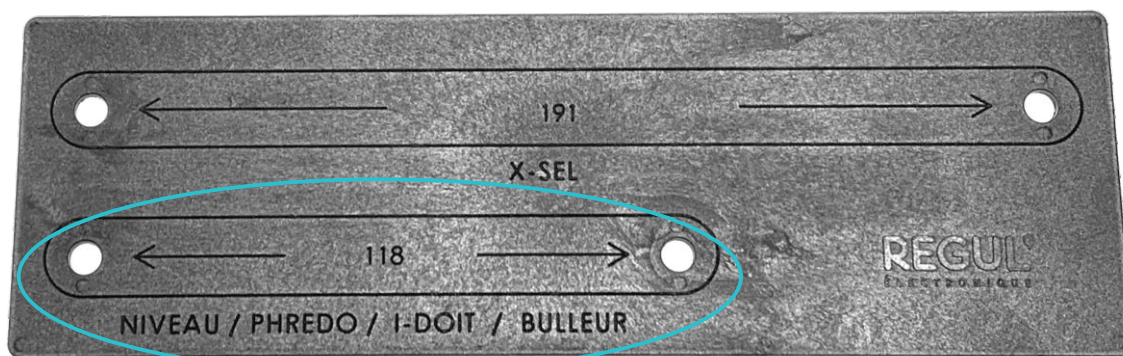

Ecartement des perçages pour le Bulleur

Les accessoires nécessaires pour la fixation murale de l'appareil sont livrés



2x Vis inox 4x35mm

Dans la mesure du possible utiliser les matériels fournis, il ont été choisis pour leurs qualités.

Vis inox pour une meilleure tenue.



2x Chevilles diam.6mm

Percer le coffret, entraîne la perte de la garantie sur le matériel.

Utiliser le gabarit de montage du coffret.

2 vis suffisent, une troisième est fournie quand le support est irrégulier

Rappel

L'ensemble doit être fixé à l'abri de toute projection d'eau et dans un local correctement ventilé.

Branchements de l'appareil

Le Bulleur doit être câblé de manière à toujours être en marche (non asservi à la filtration). Pour tout raccordement d'une électronique de régulation utiliser du câble souple. Le câble d'alimentation doit être branché dans l'armoire de filtration comme indiqué ci-dessous.

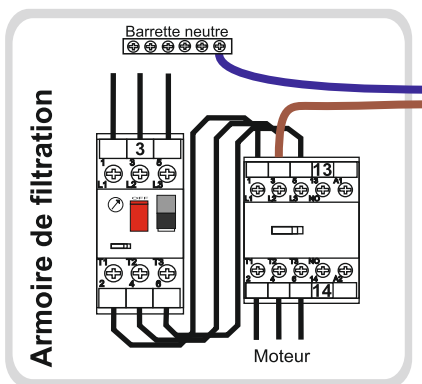

- 1- Brancher le câble d'alimentation de l'appareil dans l'armoire de filtration (RAPPEL: câble souple). La phase, fil marron, sur la borne 3 du contacteur. Le neutre, fil bleu, sur la barrette neutre.
- 2- Brancher le câble dans l'appareil sur le bornier d'alimentation.

 **Risque de choc électrique**
Avant d'intervenir sur l'appareil, couper le disjoncteur.

Borniers de câblage de la carte électronique du Bulleur

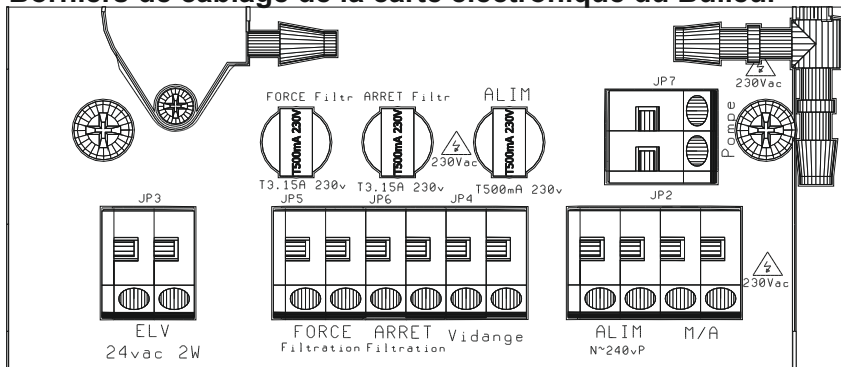

Branchement de la force filtration

Câblé par un câble 2 x 1mm² en parallèle du contact de l'horloge. Pour que le Bulleur puisse forcer la filtration lorsque le niveau d'eau monte au niveau 3, la fermeture du relai force filtration du Bulleur permettra de commander la filtration hors des cycles d'horloge.

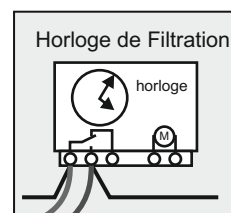

Branchement de l'arrêt filtration

Câblé par un câble 2 x 1mm² en série sur le contact d'horloge. Débrancher le fil connecté sur le contact de l'horloge de filtration. Brancher un des fils sur ce contact, puis l'autre par une connexion rapide sur le fil laissé libre. Contrairement à la force filtration, par sécurité, il est nécessaire de pouvoir stopper la filtration, notamment lorsque le niveau est trop faible.

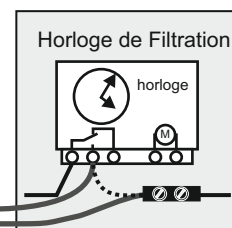

Branchement de l'électrovanne

Le Bulleur fourni sur le connecteur électrovanne les 24V nécessaires à l'alimentation de l'électrovanne en option.



Branchement de la vidange

Il est possible de commander une pompe de vidange dans le cas d'un trop plein causé par la pluie, brancher sur le connecteur une pompe de vidange par un contacteur ou un relai de puissance.

2 - installation hydraulique

Installation de la canne de mesure

Relier le tube 4x6mm entre le boîtier et la canne de mesure.

Le tube doit descendre à l'intérieur du tube jusqu'en bas de la canne.

Le presse-étoupe ne sert qu'à maintenir le tube dans la canne de mesure

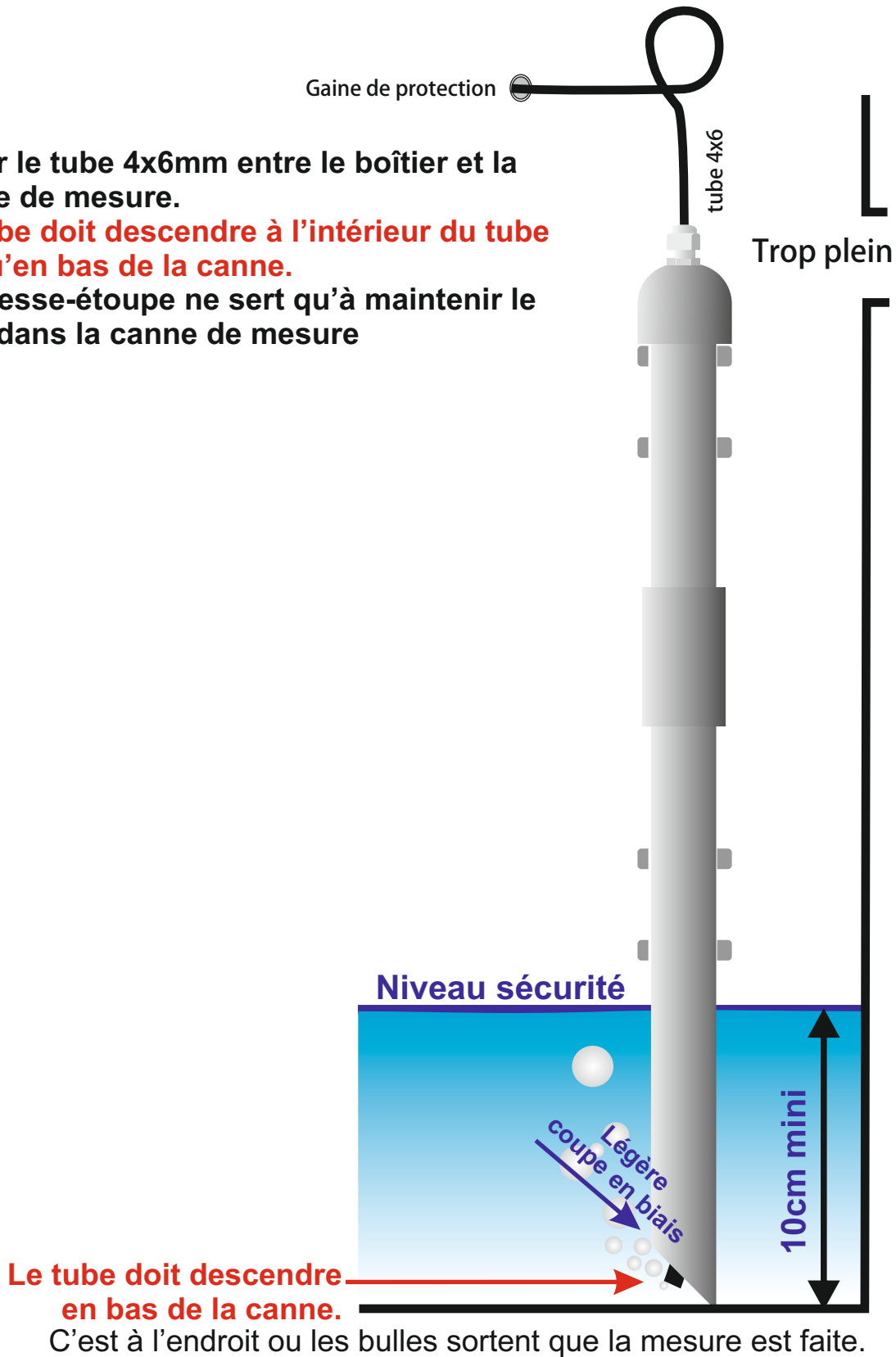

3 - Menu de configuration

L'appareil possède un bouton à l'intérieur du coffret pour ajuster différents paramètres de l'installation.

Le menu de **Configuration** permet de sélectionner les fonctions d'origine.



un clic long sur le bouton pour modifier une donnée



un simple clic pour valider

A la mise sous tension du Bulleur

Sur l'afficheur un segment tourne en boucle durant 3 sec, appuyer sur la touche pour entrer dans le menu configuration.



Configuration
s'affiche sur l'écran

Configuration

Sécurité remplissage



réglage d'usine 1h

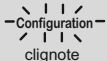

de Off à 3h (paliers de 30min)

Sécurité

trop de remplissage
DEF REMPLIS s'affiche
après le temps réglé
de remplissage en continu



Tempo pluie



réglage d'usine 1h



de Off à 3h (par 30min)

Sécurité Tempo pluie

Arrêt de la force filtration
après avoir atteint le
niveau N3, à la fin de la
tempo réglée, la filtration
est relancée 15 mn toutes
les 60mn, retour au mode
normal sous le niveau N3.



Fonction Vidange



réglage d'usine OFF



OFF ON

Si ON, la pompe de
vidange est commandée
au seuil réglé jusqu'à
descendre au dessous
du seuil N2



Paramètres d'usine

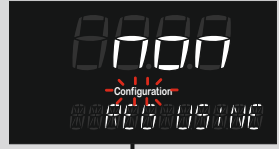

NON ou OUI

Retour à tous les
paramètres réglés
d'usine: configurations
et niveaux



Retour



OFF invalide une fonction

Exemple:

OFF remplissage (plus de sécurité de remplissage)

OFF tempo pluie (la filtration est forcée tout le temps que le niveau se trouve au dessus de N3)

OFF vidange (supprime la fonction de commande d'une pompe de vidange)

Sécurité remplissage

pour sortir du menu
éteindre l'appareil

4 - Calibration des seuils

Schéma de principe

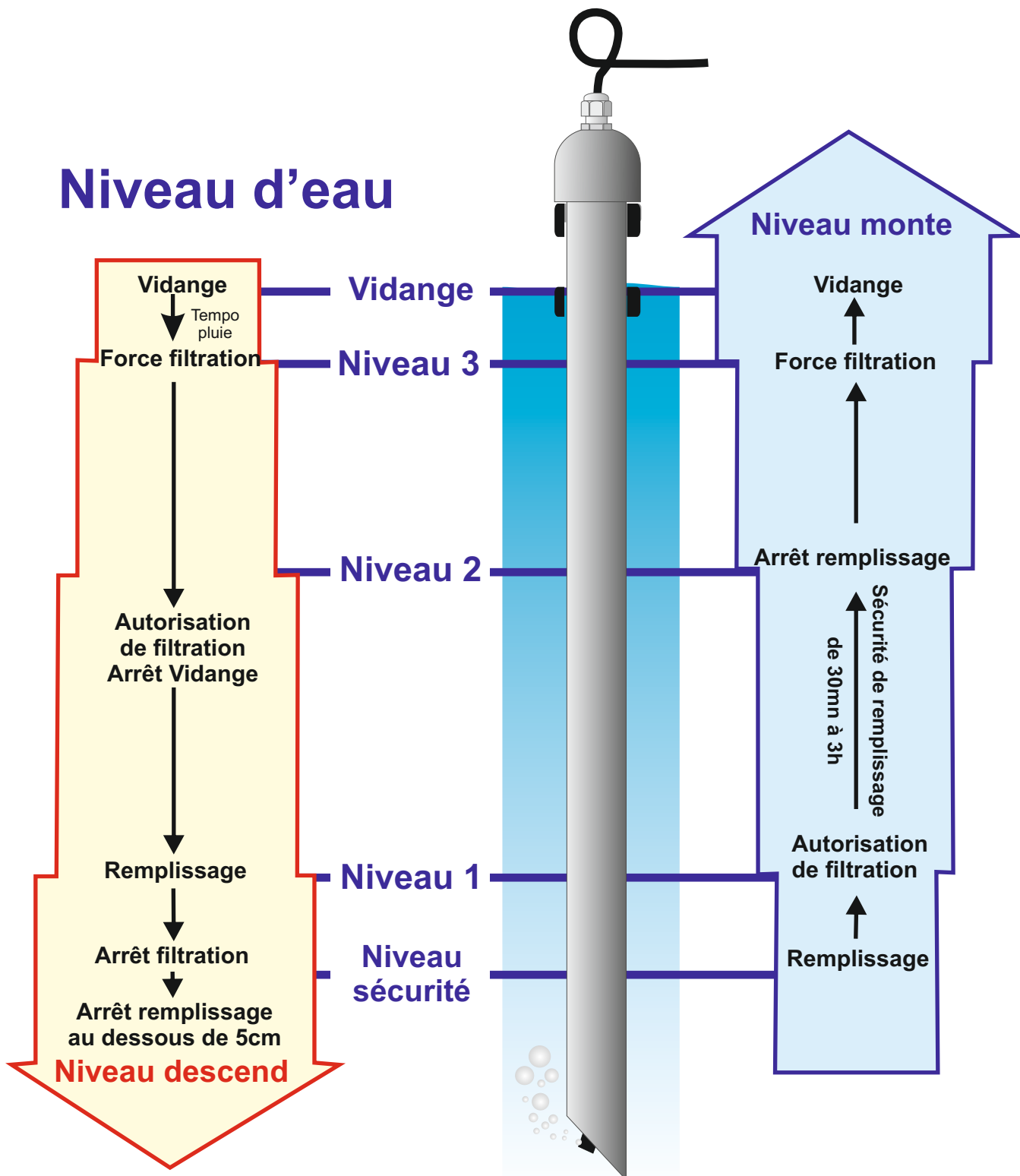

Fonctionnalités de chaque seuil

réglages page 14

Le Bulleur possède 5 niveaux réglables individuellement au cm près.

stop remplissage clignote



stop filtration clignote

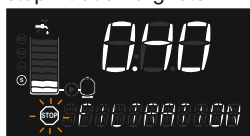

stop filtration clignote

- NIVEAU S

Niveau bas de sécurité permettant d'arrêter la filtration lorsque le niveau d'eau descend au dessous de celui-ci.

La filtration ne sera autorisée en mode automatique qu'au dessus du niveau N1.

Le remplissage est arrêté par sécurité au dessous d'un niveau de 5cm (sécurité de tube de canne de mesure coupé ou débranché).



remplissage

- NIVEAU N1

Niveau de remplissage avec commande de l'électrovanne lorsque le niveau d'eau descend au dessous et arrêt du remplissage au dessus de N2.



Mode filtration auto pompe non clignotant

- NIVEAU N2

Niveau d'arrêt de remplissage au dessus.

Retour en mode automatique (arrêt de la force filtration) quand le niveau descend en dessous après avoir atteint N3.

Arrêt de la vidange quand le niveau descend en dessous après avoir atteint le niveau vidange.

Retour en mode auto de la filtration après la tempo pluie..



force filtration pompe clignote

- NIVEAU N3

Niveau force filtration dès que le niveau monte au dessus, si la tempo pluie est choisie (dans le menu configuration) la force filtration s'arrête à la fin de celle-ci, elle est relancée durant 15 mn toutes les 60mn pour éviter une remise en route manuelle, par vidange, contre-lavage etc...



Mode vidange

- NIVEAU VIDANGE (ne s'affiche que si la fonction est sélectionnée dans le menu configuration)

Commande une pompe de vidange si le niveau passe ce seuil.

Arrêt de la vidange en dessous de N2.

Affichage clignotant du bac.

Réglage des niveaux de commande

A tout moment un clic bref permet de régler un ou plusieurs niveaux, le message **calibration** s'affiche puis clignote après un deuxième clic long de 2" si la valeur doit être modifiée.

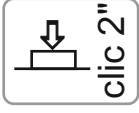

un clic long sur le bouton pour entrer dans le menu un second clic de 2" pour modifier la valeur.

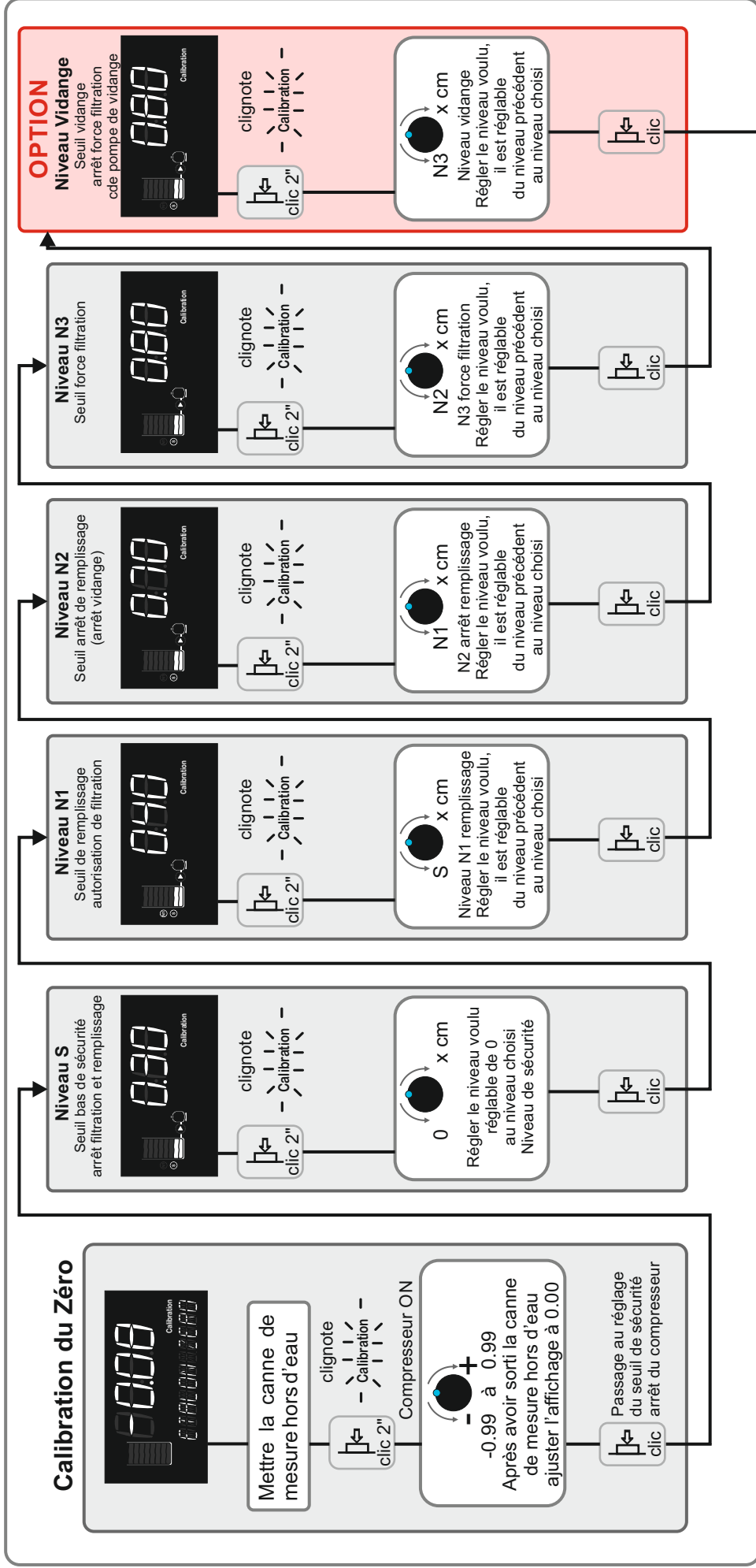

Calibration du zéro et des niveaux de commandes

Sortie calibration

5- Affichages complémentaires

cas particuliers et anomalies



- ERREUR DE RÉGLAGE

Des niveaux ne sont pas réglés dans l'ordre croissant, S puis N1 N2 etc, les niveaux concernés clignotent, ici N1 et N2.

Renouveler le réglage de ces niveaux.



- DÉFAUT DE REMPLISSAGE réglable de OFF à 3h (voir page 12)

Destiné à prévenir un excès et une absence de remplissage pouvant être du à une fuite éventuelle ou un réglage du temps inadapté au débit de remplissage et un robinet d'arrivée d'eau fermé ...

Il détecte un remplissage sans atteindre le niveau N2, arrêt de remplissage, en dépassant le temps réglé.

- dEF clignote en même temps que le robinet est barré pour indiquer que le remplissage est arrêté.

Pour annuler cette anomalie, après avoir trouver la solution, appuyer sur le bouton jusqu'à ce qu'il s'efface.



- TEMPO PLUIE réglable de OFF à 3h (voir page 12)

Le niveau N3 peut-être dépassé lors de forte pluie, la filtration est alors forcée jusqu'à redescendre en dessous de N3. La temporisation permet alors d'arrêter la force filtration en fin de celle-ci et d'éviter que la pompe de filtration ne fonctionne en continu.



Durant la temporisation l'écran affiche FORCE FILTRATION.



En fin de temporisation l'écran affiche MODE PLUIE jusqu'à ce que le niveau descende au dessous du niveau N3 par une vidange manuelle, des contre-lavages successifs ou après l'évaporation naturelle de l'eau de la piscine.

Pour s'assurer que la filtration redémarre automatiquement elle est relancée 15mn toutes les 60mn.

REGUL'
ÉLECTRONIQUE

